

INSTRUÇÕES DE UTILIZAÇÃO

Carendo



AVISO

A fim de evitar lesões, leia sempre as presentes Instruções de Utilização e documentação anexa antes de utilizar o produto.



É obrigatório ler as Instruções de Utilização.

Política de Conceção e Direitos de Autor

® e ™ são marcas registadas que pertencem ao grupo de empresas da Arjo.

© Arjo 2022.

De acordo com a nossa política de melhoria contínua, reservamo-nos o direito de modificar os designs sem aviso prévio. O conteúdo da presente publicação não deve ser copiado, total ou parcialmente, sem o consentimento da Arjo.

Índice

Prefácio	4
Utilização Prevista	5
Instruções de segurança	6
Preparação	7
Identificação de componentes	8
Descrição / Funcionamento do produto	10
Função de reclinção	10
Função de elevação – para cima/para baixo	10
Elevador	10
Apoio para as pernas	10
Pegãs de condução	11
Manípulos de manobra	11
Rodas	11
Cinto de segurança	11
Comando manual	12
Almofada para as costas (acessório)	12
Carregador da bateria	13
Bateria	13
Almofada do assento	13
Descida de emergência	14
Paragem de emergência	14
Rede de armazenamento	14
Arrastadeira e suporte da arrastadeira	15
Pacientes Independentes	16
Pacientes Dependentes	17
Transferência para o duche	19
Transferência para a sanita	21
Uso nos cuidados de saúde domésticos	23
Instruções de limpeza e desinfecção	25
Instruções da bateria	27
Cuidados e manutenção preventiva	28
Resolução de problemas	32
Especificações técnicas	33
Dimensões	35
Etiquetas	37
Compatibilidade eletromagnética	39
Peças e acessórios	41

Prefácio

Obrigado por comprar um equipamento da Arjo

A cadeira sanitária e de duche *Carendo* faz parte de uma série de produtos de alta qualidade, concebidos especificamente para hospitais, lares de idosos e outras utilizações associadas aos cuidados de saúde.

Se tiver dúvidas quanto ao funcionamento ou manutenção do seu equipamento Arjo, queira entrar em contacto connosco.

Leia as presentes Instruções de Utilização atentamente!

Leia estas *Instruções de Utilização* integralmente antes de utilizar a sua cadeira sanitária e de duche *Carendo*. A informação contida nas presentes *Instruções de Utilização* é crucial para a adequada operação e manutenção do equipamento, e ajudará a proteger o produto e a assegurar o bom funcionamento do equipamento. As informações contidas nas presentes *Instruções de Utilização* são importantes para a sua segurança e devem ser lidas e compreendidas para evitar eventuais lesões.

Alterações não autorizadas em produtos Arjo podem afetar a segurança dos mesmos. A Arjo não assume qualquer responsabilidade por acidentes, incidentes ou falta de desempenho que sejam imputáveis a alterações não autorizadas dos seus produtos.

Comunique quaisquer funcionamentos ou acontecimentos inesperados

Contacte o seu representante local Arjo caso ocorram funcionamentos ou acontecimentos inesperados. As informações de contacto estão indicadas na última página destas *Instruções de Utilização*.

Incidente grave

Caso ocorra um incidente grave relacionado com o presente dispositivo médico, que afete o utilizador ou o paciente, o utilizador ou o paciente deverão notificar o incidente grave ao fabricante ou distribuidor do dispositivo médico. Na União Europeia, o utilizador deverá igualmente notificar o incidente grave à autoridade competente do Estado-Membro em que está localizado.

Manutenção e assistência técnica

Todos os anos deve ser feita uma revisão à sua cadeira sanitária e de duche *Carendo* por pessoal qualificado, de modo a garantir a segurança e as características funcionais do seu produto. Consulte o capítulo *Cuidados e manutenção preventiva na página 28*.

Se necessitar de mais informações, queira entrar em contacto com a Arjo, que lhe dará todo o apoio necessário e tem ao seu dispor os planos de assistência destinados a dar ao seu produto a máxima segurança, fiabilidade e valorização a longo prazo.

Se precisar de peças sobresselentes, queira entrar em contacto com o seu representante local da Arjo. As informações de contacto estão indicadas na última página destas *Instruções de Utilização*.

Definições usadas nestas Instruções de Utilização

AVISO

Significado: Aviso de segurança. A falta de compreensão e o não cumprimento deste aviso pode causar lesões a si ou a outras pessoas.

PRECAUÇÃO

Significado: O desrespeito destas instruções pode causar danos em partes do sistema ou equipamento, ou na sua totalidade.

NOTA

Significado: Informação importante para utilização correta deste sistema ou equipamento.



Significado: O nome e o endereço do fabricante.

Utilização Prevista

Este equipamento deve ser utilizado da forma indicada nestas instruções de segurança. É essencial que o utilizador do equipamento tenha lido e compreendido estas *Instruções de Utilização*.

Se tiver alguma dúvida, queira entrar em contacto com o seu representante da Arjo.

Este equipamento destina-se a satisfazer as necessidades de higiene, duche e de utilização da sanita de pacientes adultos em ambientes de prestação de cuidados, tais como lares de idosos, casas de repouso, cuidados especiais, residências para idosos, hospitais e cuidados domésticos. O equipamento destina-se apenas a utilização no interior.

A Carendo deve ser utilizada por prestadores de cuidados habilitados, com conhecimentos adequados sobre o ambiente de trabalho, respetivas práticas e procedimentos, e de acordo com as *Instruções de Utilização*.

Avaliação do paciente

Recomendamos que a unidade estabeleça rotinas de avaliação regulares. Antes de utilizar o equipamento, os prestadores de cuidados devem avaliar cada paciente de acordo com os seguintes critérios:

- O peso do paciente não deve exceder os 136 kg/ 300 lbs.
- O paciente deve compreender e responder às instruções para ficar sentado numa posição direita.

Se um paciente não cumprir estes critérios, deve ser utilizado outro elevador.

Vida útil do equipamento

O equipamento deve ser utilizado exclusivamente para os fins acima indicados.

A duração deste equipamento é de dez (10) anos, e a vida útil do cinto de segurança é de dois (2) anos. Dependendo do armazenamento da bateria, da frequência de utilização e dos intervalos de carregamento, a vida útil da bateria é de 2-5 anos.

A duração e a vida útil são as indicadas, desde que a manutenção preventiva seja efetuada em conformidade com as instruções de cuidados e manutenção contidas nas *Instruções de Utilização*.

Dependendo do nível de desgaste, poderá ser necessário substituir algumas peças do equipamento, tais como as rodas e o comando manual, durante o tempo de duração do equipamento, de acordo com as informações contidas nas *Instruções de Utilização*.

Instruções de segurança

AVISO

Para evitar lesões, certifique-se de que o paciente nunca é deixado sozinho.

AVISO

Para evitar uma explosão ou incêndio, nunca utilize o equipamento num ambiente rico em oxigénio, na presença de uma fonte de calor ou de gases anestésicos inflamáveis.

AVISO

Para evitar que partes do corpo do paciente fiquem presas, assegure-se de que mantém os cabelos, braços e pés do paciente junto ao corpo e utilize os suportes indicados para agarrar durante os movimentos.

AVISO

Para evitar que o equipamento se incline e o paciente caia, não o utilize em pisos com calhas de escoamento, buracos ou declives superiores a 1:50 (1,15°).

AVISO

Para evitar a queda, certifique-se de que o paciente está posicionado em conformidade com estas Instruções de Utilização.

AVISO

Para evitar a queda durante a transferência, certifique-se sempre de que são acionados os travões em todo o equipamento utilizado.

AVISO

Para evitar a queda durante a transferência do paciente, certifique-se sempre de que os travões estão acionados no equipamento que recebe o paciente.

AVISO

Para evitar que as pernas ou os pés do paciente ou do prestador de cuidados fiquem entalados, assegure-se de que se encontram afastados de quaisquer obstáculos.

AVISO

Para evitar que o equipamento se incline, não levante nem baixe outro equipamento que esteja próximo e esteja atento a objetos parados quando estiver a baixar o equipamento.

NOTA

Não levante a cadeira sanitária e de duche *Carendo* pelos apoios dos braços. Levante pelo chassi.

Só pode ser feito um movimento de função (por ex. reclinção) de cada vez.

Se premir mais que um botão de cada vez, todo o movimento parará.

Preparação

Ações antes da primeira utilização (9 passos)

- 1 Inspeccione visualmente a embalagem relativamente a danos. Se o produto parecer danificado, faça uma reclamação à agência transportadora.
- 2 A embalagem deve ser reciclada de acordo com as estipulações locais.
- 3 Verifique se todos os componentes do produto foram fornecidos. Compare com a descrição do produto nestas *Instruções de Utilização*. Se algum componente estiver em falta ou danificado - NÃO utilize o produto!
- 4 Desembale o carregador da bateria. Selecione e ligue corretamente o adaptador adequado à tomada de corrente. Consulte as *Instruções de Utilização do carregador da bateria*.
- 5 Carregue cada bateria durante aproximadamente 14 horas (Japão 3,5 horas).
- 6 Desinfete o produto de acordo com a secção *Instruções de limpeza e desinfecção na página 25*.
- 7 Prepare uma área seca, com boa ventilação e afastada de luz solar direta, para armazenar a cadeira sanitária e de duche *Carendo*.
- 8 Escolha um local adequado onde guardar as *Instruções de Utilização*, para que estas estejam sempre acessíveis aos utilizadores.
- 9 Certifique-se de que existe um plano de salvamento para usar em caso de emergência com um paciente.

NOTA

Se tiver dúvidas, queira contactar o seu representante Arjo local para apoio e assistência. Consulte as informações de contacto de acordo com *Endereços Arjo na página 43*.

Ações antes de cada utilização (4 passos)

- 1 Verifique que todas as peças da cadeira sanitária e de duche *Carendo* estão bem colocadas. Compare com o capítulo *Identificação de componentes na página 8*.
- 2 Verifique todos os acessórios e componentes relativamente a danos. Se algum componente estiver em falta ou danificado - NÃO utilize o produto!
- 3 **AVISO**
Para evitar contaminação cruzada, respeite sempre as instruções de desinfecção contidas nas *Instruções de Utilização*.
- 4 Avalie o paciente para determinar se o cinto de segurança é necessário.

Direções da Carendo

As direções direita ou esquerda e a direção de deslocamento prevista nestas *Instruções de Utilização* são mostradas em baixo.



Identificação de componentes

- 1 Chassi
- 2 Elevador
- 3 Rodas
- 4 Estrutura elevatória
- 5 Apoio das costas
- 6 Almofada do pescoço
- 7 Pegas de transferência
- 8 Manípulos de manobra
- 9 Rede de armazenamento
- 10 Cinto de segurança
- 11 Assento
- 12 Apoio para as pernas
- 13 Apoios para os braços
- 14 Comando manual
- 15 Bateria
- 16 Carregador da bateria
- 17 Suporte da bateria
- 18 Almofada do assento
- 19 Suporte da arrastadeira (opcional)
- 20 Arrastadeira (opcional)
- 21 Almofada para as costas (opcional)
- 22 Botão de paragem de emergência
- 23 Botão de descida de emergência
- 24 Conector do comando manual



Parte aplicada: Proteção de Tipo B
(todo o produto) contra choques elétricos,
em conformidade com a IEC 60601-1.

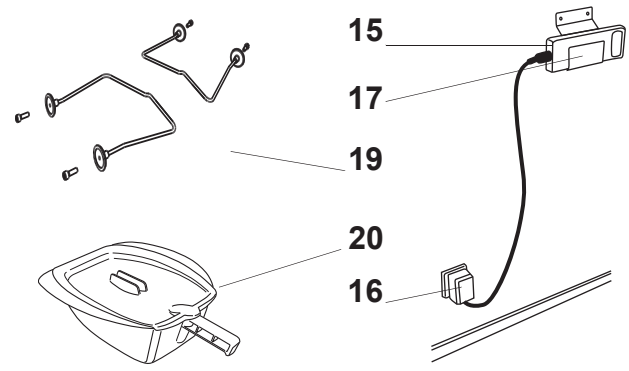
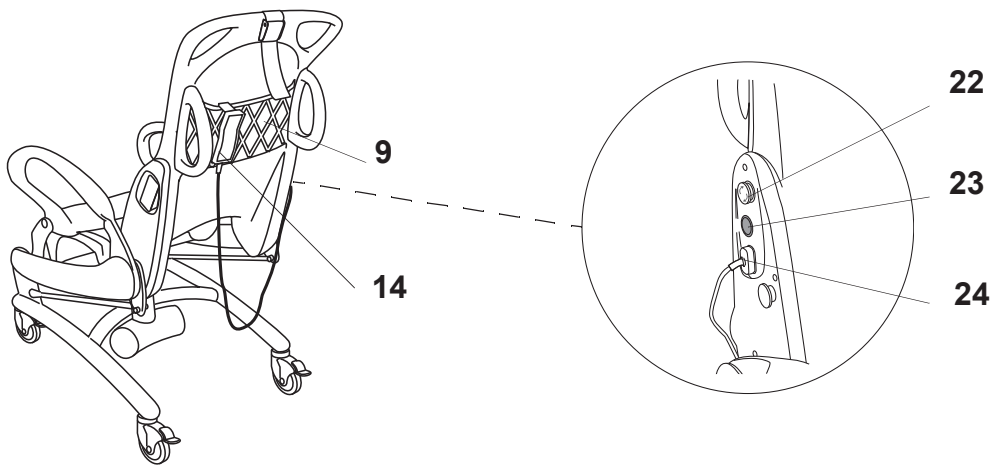
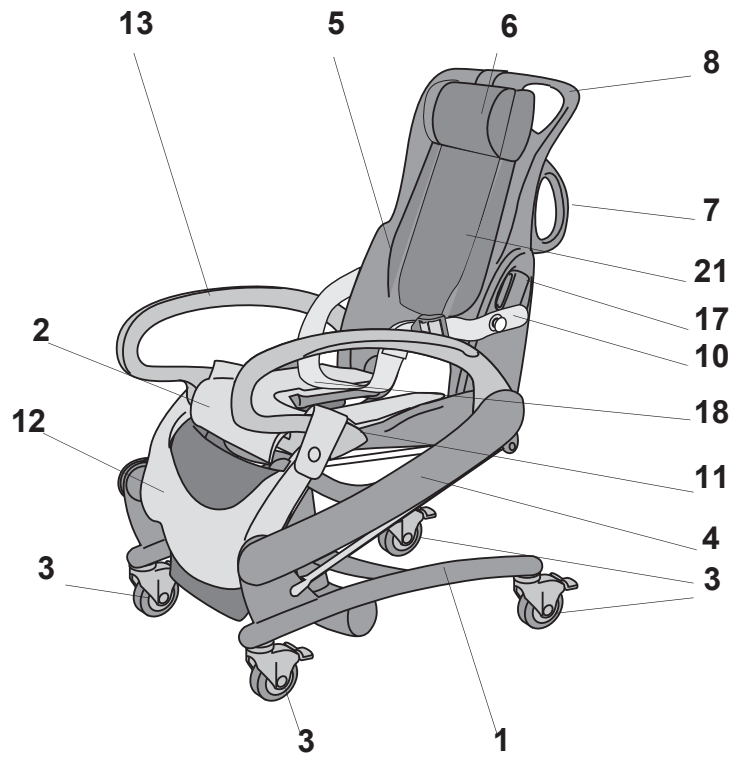

Descrição / Funcionamento do produto

Fig. 1

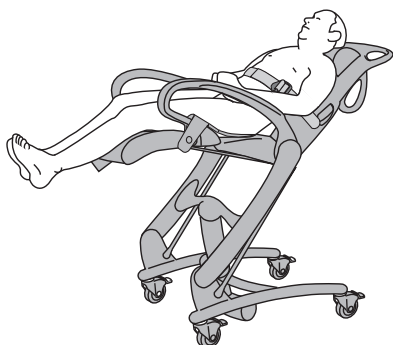

Função de reclinção

Uma função que facilita o cuidado com a higiene do paciente.

A partir da posição sentada, pode chegar-se a uma posição reclinada rodando as engrenagens que movem o encosto das costas para trás ou para a posição vertical.

O apoio para as pernas é deslocado para cima ou para baixo em sincronização com este movimento. (Ver a Fig. 1)

Fig. 2



Função de elevação – para cima/para baixo

O paciente pode ser transferido sentado e a cadeira pode ser ajustada para uma altura conveniente sobre a sanita.

O movimento de levantar/baixar é obtido através dum mecanismo linear acionado por um motor elétrico. (Ver a Fig. 2)

Fig. 3



Elevador

Uma função que facilita despir o paciente e mudar os resguardos para incontinência. (Ver a Fig. 3)

A partir de uma posição sentada, é ativado um movimento que levanta as partes posteriores do paciente e, ao mesmo tempo, move o apoio das costas para trás. (Ver a Fig. 4)

Estes movimentos são sincronizados entre si.

AVISO

Para evitar entalamento ou apertos de órgãos genitais ou pele, utilize sempre a almofada do assento.

Fig. 4

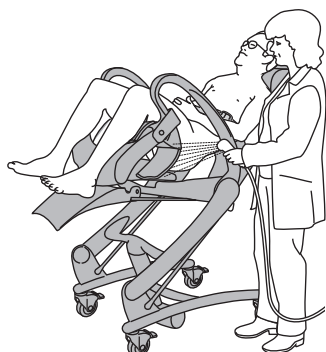

Apoio para as pernas

Apoia as pernas do paciente e evita que as mesmas fiquem entaladas por baixo do assento.

Desloca-se para a frente quando a cadeira é ajustada para a posição reclinada.

Fig. 1



Fig. 2

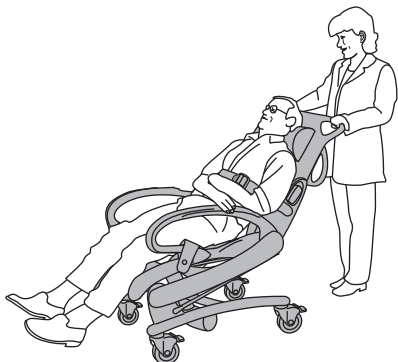

Fig. 3

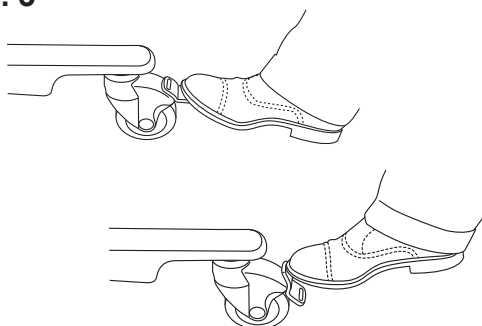
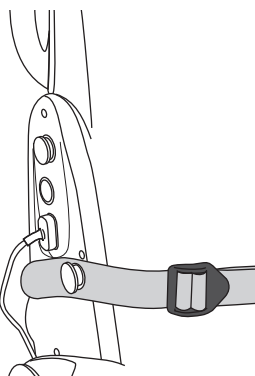

Fig. 4



Pegas de condução

As pegas de condução no apoio das costas oferecem ao prestador de cuidados uma posição de deslocação correta. (Ver a Fig. 1)

Manípulos de manobra

Os manípulos de manobra no apoio das costas facilitam a obtenção da posição correta da cadeira sobre a sanita e no duche. (Ver a Fig. 2)

Rodas

A cadeira sanitária e de duche *Carendo* está equipada com rodas bloqueáveis.

As rodas travam-se pressionando a patilha de bloqueio da roda com o pé (A). (Ver a Fig. 3)

As rodas destravam-se pressionando a patilha central (B). (Ver a Fig. 3)

Cinto de segurança

AVISO

Para impedir que o paciente caia, certifique-se de que os cintos de segurança não estão danificados. Caso estejam danificados, NÃO utilize os cintos de segurança. Substitua-os por novos antes da utilização.

Se necessário, coloque o cinto de segurança no paciente. O cinto de segurança permite prender o paciente à cadeira. Aperte os botões em ambos os lados do apoio das costas. Ajuste o comprimento puxando a extremidade do cinto de segurança pela fivela. Certifique-se de que o cinto de segurança fica ajustado ao corpo do paciente.

Quando o cinto de segurança não está a ser utilizado, não o deixe pendurado para o chão. (Ver a Fig. 4)

Fig. 1

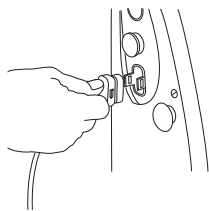

Fig. 2

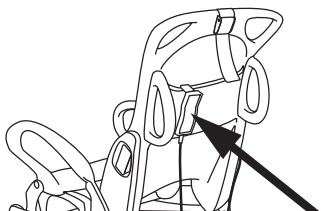

Fig. 3

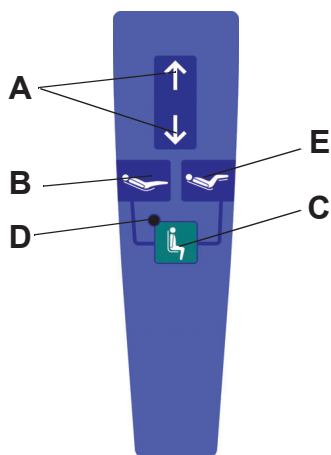

Fig. 4

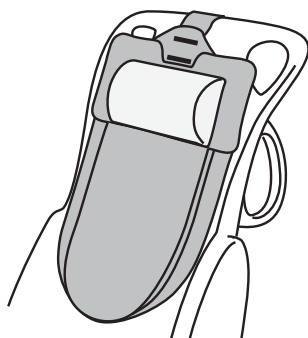
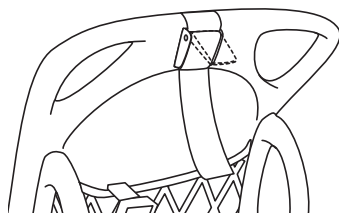

Fig. 5



Comando manual

Ligue o conector do comando manual do lado direito do apoio das costas. **(Ver a Fig. 1)**

O comando manual tem um gancho na parte de trás, que permite prendê-lo facilmente em vários pontos da cadeira. **(Ver a Fig. 2)**

Comando manual

(Ver Fig.3)

- Seta a apontar para cima/para baixo para levantar ou baixar **(A)**.
- Posição reclinada **(B)** e sentada **(C)**.
- O LED verde pisca sempre que é possível ativar o elevador **(D)**.
- Elevador **(E)** e posição sentada **(C)**.

NOTA

Ao atingir a posição sentada, ouve-se um aviso sonoro e o LED verde fica a piscar.

NOTA

A função de elevação só pode ser ativada quando o LED verde está a piscar.

Almofada para as costas (acessório)

Uma almofada suplementar para apoiar as costas.

Uma função integrada para facilitar o deslize quando a cadeira é ajustada para a posição reclinada. Facilmente ajustável ao comprimento do paciente. **(Ver Fig. 4-5)**

Ver instruções em separado, *que acompanham o produto.*

Fig. 1

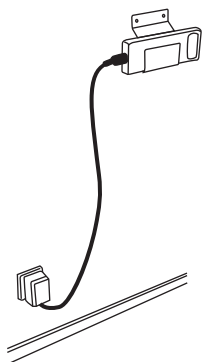

Carregador da bateria

O suporte da bateria deve ser preso a uma parede apropriada e o carregador deve ser conectado a uma tomada de parede com boa ligação à terra. (Ver a Fig. 1)

NOTA

O carregador da bateria destina-se a ser usado num local seco, não devendo ser instalado em casas de duche, etc.

Consulte as *Instruções de Utilização do carregador da Bateria NEA 8000*.

Fig. 2

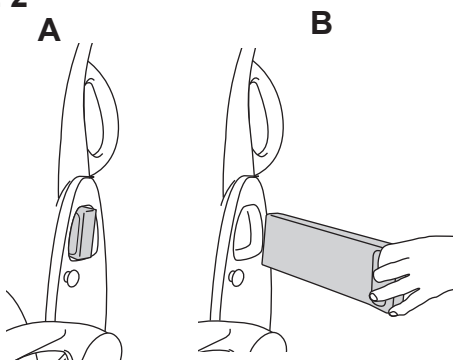

Bateria

A bateria encontra-se no lado esquerdo da cadeira.

(Ver Fig. 2 A-B)

NOTA

Verifique se o lado arredondado da bateria está virado para cima.

Fig. 3

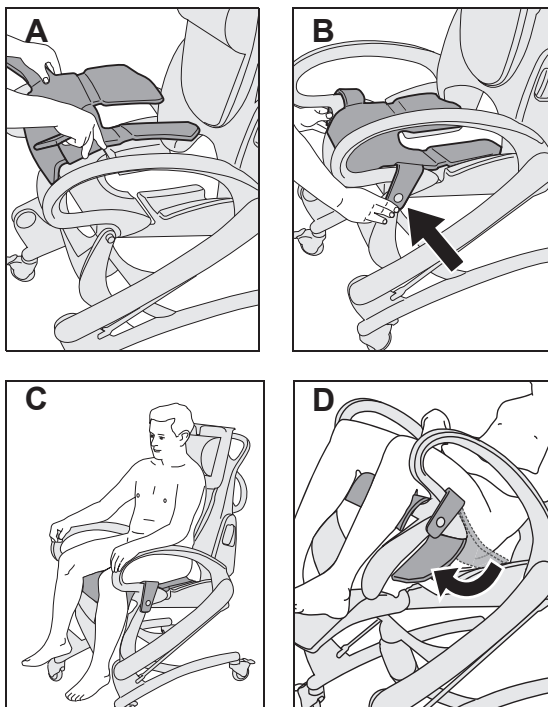

Almofada do assento

Uma almofada de assento que proporciona comodidade e proteção contra beliscaduras. (Ver Fig. 3 A-D)

Fig. 1

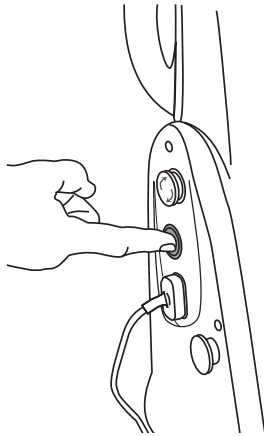

Descida de emergência

Em caso de mau funcionamento elétrico, a cadeira pode ser descida premindo o botão verde. **(Ver a Fig. 1)**

NOTA

Esta função só deve ser usada em caso de emergência.

Fig. 2

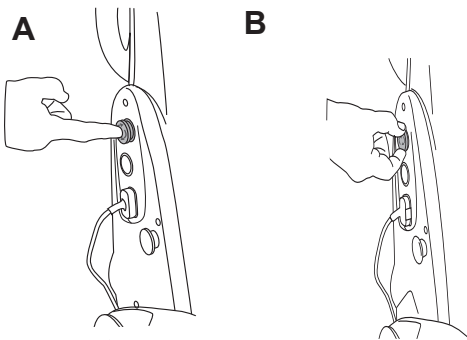

Paragem de emergência

Em caso de emergência, todas as funções podem ser paradas, premindo o botão vermelho **(A)**.

Para repor esta função, rode o botão vermelho no sentido horário **(B)**. **(Ver Fig. 2)**

Fig. 3

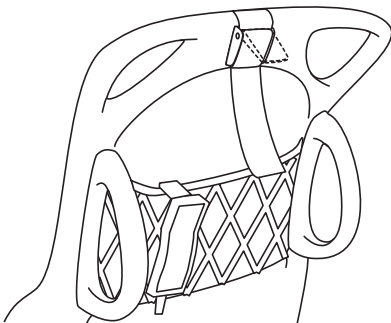

Rede de armazenamento

Uma rede na parte de trás do apoio das costas, para guardar champô, sabonete, resguardos para incontinência, etc. **(Ver a Fig. 3)**

Fig. 1

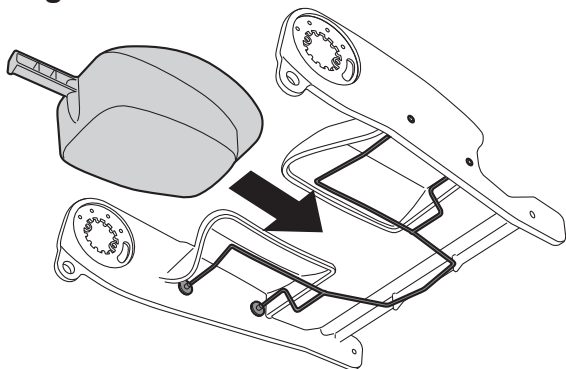

Arrastadeira e suporte da arrastadeira

AVISO

Para evitar entalamento e aperto de órgãos genitais, assegure-se de que há espaço suficiente durante o movimento sobre a borda da banheira, sanita, arrastadeira ou outro mobiliário.

Por baixo do assento pode ser montado um suporte de arrastadeira. (Ver Fig. 1-2)

Consulte as instruções em separado do *Suporte da arrastadeira*.

Fig. 2

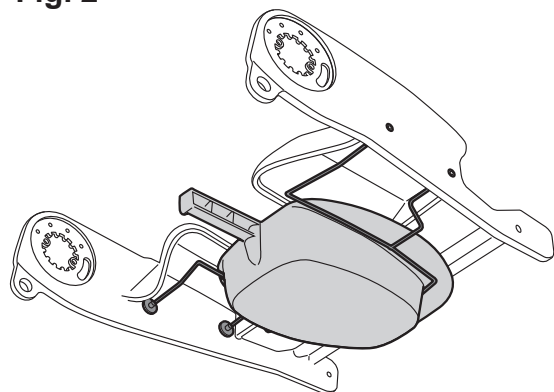

Pacientes Independentes

AVISO

Para evitar entalamento ou apertos de órgãos genitais ou pele, utilize sempre a almofada do assento.

A partir da posição de pé, com ou sem carrinho para andar

(5 passos)

- 1 Posicione a cadeira sanitária e de duche *Carendo* e ajuste a altura, de modo a que a borda do assento toque nas pernas do paciente, na parte de trás dos joelhos.
- 2 Acione o travão.
- 3 Deixe o paciente segurar o apoio para os braços e apoiar-se no mesmo. (Ver a Fig. 1)
- 4 Ajude o paciente a sentar-se.
- 5 Eleve a cadeira sanitária e de duche *Carendo* para uma altura adequada à deslocação do paciente.

Fig. 1



A partir duma cadeira de rodas

(3 passos)

Para que possa transferir o paciente de uma cadeira de rodas sem auxiliares de elevação, o paciente deve ter força suficiente para se deslocar para o lado e/ou ser capaz de se levantar.

- 1 Acione os travões das rodas da cadeira de rodas.
- 2 Baixe a cadeira sanitária e de duche *Carendo*, de modo a que o assento fique o mais nivelado possível com o assento da cadeira de rodas.
- 3 Ative os travões da cadeira sanitária e de duche *Carendo*.

O paciente pode agora mover-se da cadeira de rodas para a cadeira sanitária e de duche *Carendo*, apoiando-se no apoio para as mãos da cadeira sanitária e de duche *Carendo*. (Ver a Fig. 2)

Fig. 2



A partir da posição sentada para a posição de pé

(3 passos)

- 1 Baixe a cadeira sanitária e de duche *Carendo* até que os pés do paciente entrem em contacto com o chão.
- 2 Acione o travão.
- 3 Ajude o paciente a levantar-se (Ver a Fig. 3)

Fig. 3



Pacientes Dependentes

AVISO

Para evitar entalamento ou apertos de órgãos genitais ou pele, utilize sempre a almofada do assento.

Fig. 1



Fig. 2

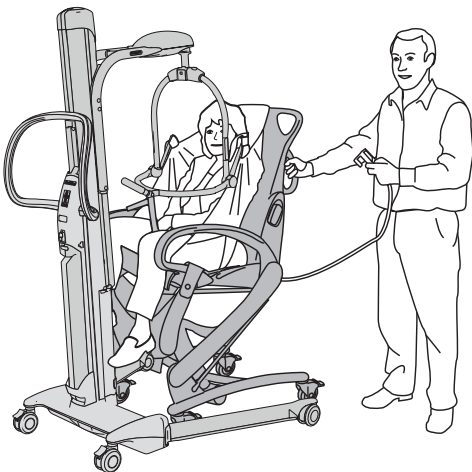

Da cadeira de rodas/cadeira para a cadeira sanitária e de duche Carendo com um elevador passivo (5 passos)

Siga as instruções em separado para o elevador passivo.

- 1 Ative os travões da cadeira sanitária e de duche *Carendo*.
- 2 Coloque o elevador passivo com o paciente tão próximo quanto possível da cadeira sanitária e de duche *Carendo*. Coloque o paciente na funda diretamente sobre o assento da cadeira sanitária e de duche *Carendo*. (Ver a Fig. 1)
- 3 Levante a cadeira sanitária e de duche *Carendo* até o assento estar ao nível do paciente e as tiras da funda ficarem um pouco soltas. Desengate e retire a funda. (Ver a Fig. 2)
- 4 Se necessário, coloque o cinto de segurança no paciente.
- 5 Transfira o paciente para o duche ou a sanita.

Fig. 1

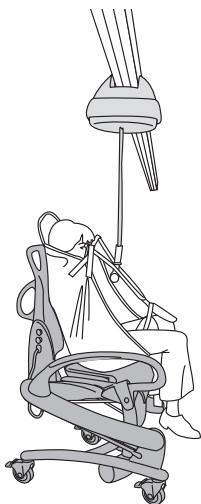

Da cama para a cadeira sanitária e de duche Carendo com um elevador de teto

(5 passos)

Siga as instruções em separado para o elevador de teto.

- 1 Coloque a cadeira sanitária e de duche *Carendo* debaixo do elevador de teto com o paciente na funda. **(Ver a Fig. 1)**
- 2 Ative os travões da cadeira sanitária e de duche *Carendo*.
- 3 Baixe a funda com o paciente até que o paciente atinja o assento da cadeira sanitária e de duche *Carendo*. Desengate e retire a funda.
- 4 Se necessário, coloque o cinto de segurança no paciente.
- 5 Transfira o paciente para o duche ou a sanita.

Fig. 2



Da cadeira de rodas/cadeira para a cadeira sanitária e de duche Carendo com um elevador ativo

(6 passos)

Siga as instruções em separado para o elevador ativo.

- 1 Ative os travões da cadeira sanitária e de duche *Carendo*.
- 2 Coloque o elevador ativo com o paciente o mais perto possível da cadeira sanitária e de duche *Carendo*. Posicione o paciente diretamente sobre o assento da cadeira sanitária e de duche *Carendo*. **(Ver a Fig. 2)**
- 3 Ative os travões do elevador ativo.
- 4 Baixe o paciente até que ele atinja o assento da cadeira sanitária e de duche *Carendo*. Se estiver a usar a funda, desenganche-a e remova-a. **(Ver a Fig. 3)**
- 5 Se necessário, coloque o cinto de segurança no paciente.
- 6 Transfira o paciente para o duche ou a sanita.

Fig. 3



Transferência para o duche

Fig. 1



Fig. 2



Fig. 3

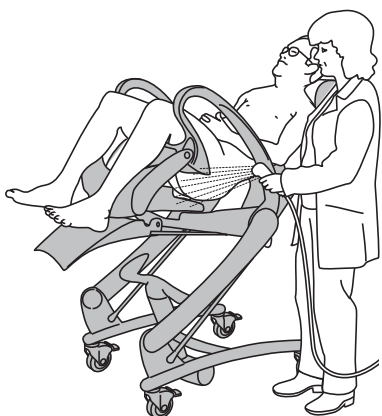

(18 passos)

- 1 Coloque a cadeira sanitária e de duche *Carendo* com o paciente na cabine de duche.
- 2 Acione os travões das rodas.
- 3 Levante a cadeira na posição sentada para uma altura conveniente para o prestador de cuidados.
- 4 Ative o elevador com o comando manual.
- 5 Baixe as calças até aos joelhos. **(Ver a Fig. 1)**
Se o paciente usar resguardos para incontinência, retire-os puxando por detrás. **(Ver a Fig. 2)**
- 6 Levante a cadeira sanitária e de duche *Carendo* para uma posição sentada com o comando manual.

AVISO

Para evitar que partes do corpo do paciente fiquem presas, assegure-se de que mantém os cabelos, braços e pés do paciente junto ao corpo e utilize os suportes indicados para agarrar durante os movimentos.

- 7 Dispa o paciente.
- 8 Ative a posição reclinada com o comando manual.

AVISO

Para evitar entalamento e aperto de órgãos genitais, assegure-se de que há espaço suficiente durante o movimento sobre a borda da banheira, sanita, arrastadeira ou outro mobiliário.

- 9 Molhe e lave o paciente nesta posição. **(Ver a Fig. 3)**

Continue com os passos na página seguinte.

Fig. 4



10 Ajuste a altura da cadeira de forma a obter uma posição de trabalho correta para lavar a cabeça e cuidar dos pés. **(Ver Fig. 4-5)**

11 Seque o paciente com uma toalha.

12 Ajuste a cadeira sanitária e de duche *Carendo* para a posição sentada.

13 Seque as costas do paciente.

Fig. 5

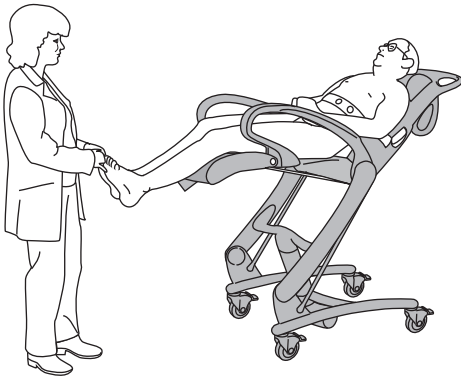

Fig. 6



14 Vista a parte superior do paciente e puxe as calças até aos joelhos. **(Ver a Fig. 6)**

15 Ative o elevador com o comando manual.

Fig. 7

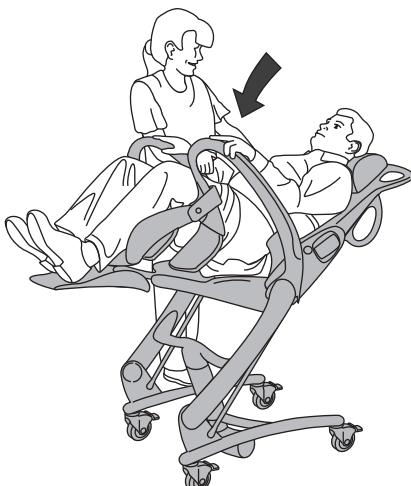

16 Se for o caso, coloque os resguardos para incontinência e puxe as calças totalmente para cima. **(Ver a Fig. 7)**

17 Reajuste a cadeira sanitária e de duche *Carendo* para a posição sentada e baixe a cadeira. Se necessário, coloque o cinto de segurança no paciente.

AVISO

Para evitar que partes do corpo do paciente fiquem presas, assegure-se de que mantém os cabelos, braços e pés do paciente junto ao corpo e utilize os suportes indicados para agarrar durante os movimentos.

18 Solte os travões e inicie a transferência.

Transferência para a sanita

(13 passos)

A cadeira sanitária e de duche *Carendo* pode ser usada sempre, quer a sanita esteja montada na parede ou apoiada no chão.

Veja abaixo as medidas de sanitas adequadas:

Fig. 1

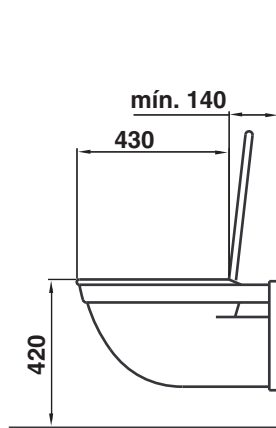
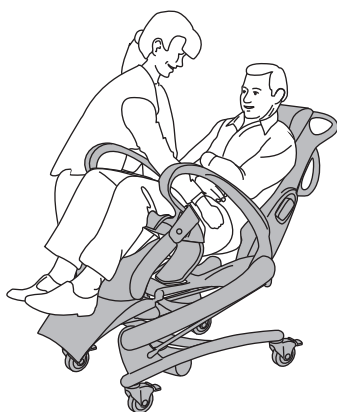

largura máxima: 390 mm

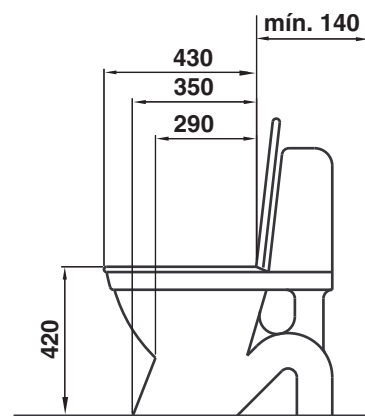

largura máxima: 390 mm

Fig. 2



Fig. 3



- 1 Coloque a cadeira sanitária e de duche *Carendo* com o paciente junto à sanita.
- 2 Levante a cadeira na posição sentada para uma altura conveniente para o prestador de cuidados.
- 3 Ative o elevador com o comando manual.
- 4 Baixe as calças até aos joelhos. (Ver a Fig. 1)
Se o paciente usar resguardos para incontinência, retire-os puxando por detrás. (Ver a Fig. 2)
- 5 Levante para uma posição sentada usando o comando manual.

AVISO

Para evitar entalamento e aperto de órgãos genitais, assegure-se de que há espaço suficiente durante o movimento sobre a borda da banheira, sanita, arrastadeira ou outro mobiliário.

- 6 Posicione a cadeira sanitária e de duche *Carendo* diretamente por cima da sanita. Baixe a cadeira e acione os travões das rodas. (Ver a Fig. 3)

Continue com os passos na página seguinte.

Fig. 4

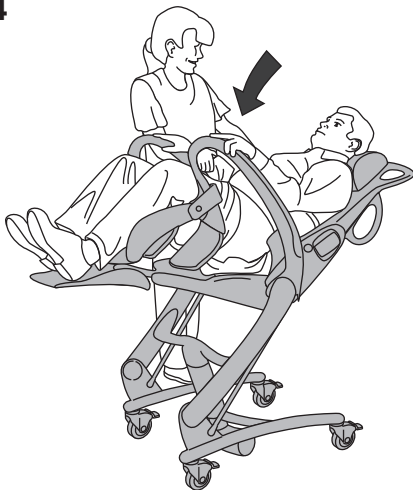
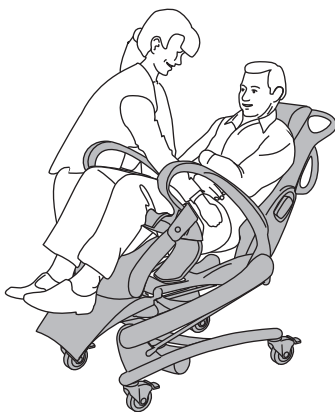

Fig. 5



- 7 Quando o paciente tiver terminado, destrave os travões e retire a cadeira de cima da sanita.
- 8 Levante a cadeira sanitária e de duche *Carendo* e limpe o paciente.
- 9 Acione os travões das rodas novamente.
- 10 Ative o elevador com o comando manual. **(Ver a Fig. 4)**

- 11 Se for o caso, coloque os resguardos para incontinência e puxe as calças totalmente para cima. **(Ver a Fig. 5)**
- 12 Reajuste a cadeira sanitária e de duche *Carendo* para a posição sentada e baixe a cadeira.

AVISO

Para evitar que partes do corpo do paciente fiquem presas, assegure-se de que mantém os cabelos, braços e pés do paciente junto ao corpo e utilize os suportes indicados para agarrar durante os movimentos.

- 13 Solte os travões e inicie a transferência.

Uso nos cuidados de saúde domésticos

Para Distribuidores e Agências de Aluguer

Quando transportar a cadeira sanitária e de duche *Carendo* para o cliente numa carrinha:

- certifique-se de que o elevador está devidamente preso durante o transporte.
- Evite manobrar a cadeira sanitária e de duche *Carendo* em chão sujo quando a transportar para e a partir da carrinha.
- ninguém está autorizado a sentar-se no produto durante o transporte do produto em veículos.

Quando entregar a cadeira sanitária e de duche *Carendo* certifique-se de que:

- lê estas *Instruções de Utilização* juntamente com o destinatário (incluindo parentes e prestadores de cuidados).
- mostra as características e a utilização prevista descritas nestas *Instruções de Utilização* com a ajuda do produto real.
- o utilizador compreendeu as instruções de limpeza e desinfeção.
- lê todos os avisos ao destinatário.
- o ambiente cumpre todas as exigências descritas nestas *Instruções de Utilização*.

Limpeza e desinfeção:

- Certifique-se de que o procedimento de limpeza e desinfeção descrito nestas *Instruções de Utilização* é sempre efetuado antes que o produto seja entregue a um novo utilizador.
- Certifique-se de que o procedimento de limpeza e desinfeção descrito nestas *Instruções de Utilização* é sempre efetuado antes e após qualquer tipo de procedimento de serviço.

Utilizar a *Carendo*

Antes de usar a cadeira sanitária e de duche *Carendo* em casa, certifique-se de que:
(Ver Fig. 1-3)

AVISO

Para evitar que o equipamento se incline e o paciente caia, não o utilize em pisos com calhas de escoamento, buracos ou declives superiores a 1:50 (1,15°).

- todos os prestadores de cuidados, incluindo os parentes, leram e compreenderam estas *Instruções de Utilização*.
- todas as carpetes e tapetes existentes no ambiente foram retirados.
- todas as limitações ambientais foram retiradas.
- Todas as escadas e extremidades têm uma vedação e uma proteção de segurança para evitar que a cadeira sanitária e de duche *Carendo* role para baixo.
- existe espaço suficiente no local para usar a cadeira sanitária e de duche *Carendo*.

Quando armazenar a cadeira sanitária e de duche *Carendo* certifique-se de que:

AVISO

Para evitar estrangulamento, certifique-se de nunca deixar crianças sozinhas perto do equipamento.

- as crianças não podem ter acesso à cadeira de higiene/cadeira sanitária e de duche.
- os animais de estimação não entram em contacto com a cadeira sanitária e de duche *Carendo*.
- O ambiente de armazenamento cumpre os requisitos indicados no capítulo *Especificações técnicas na página 33*.

Fig. 1

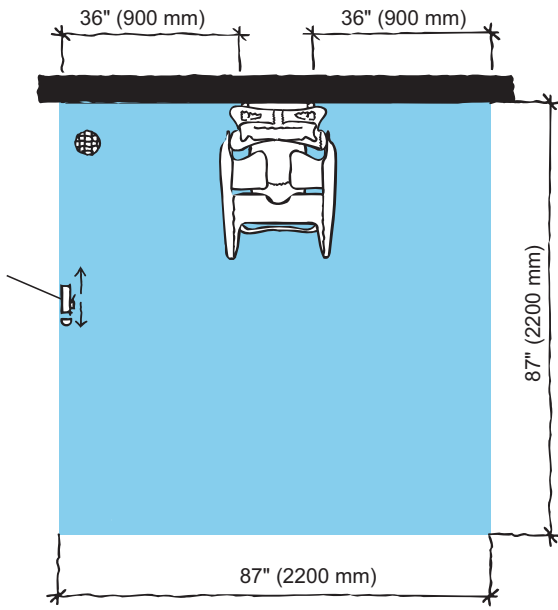

Fig. 2

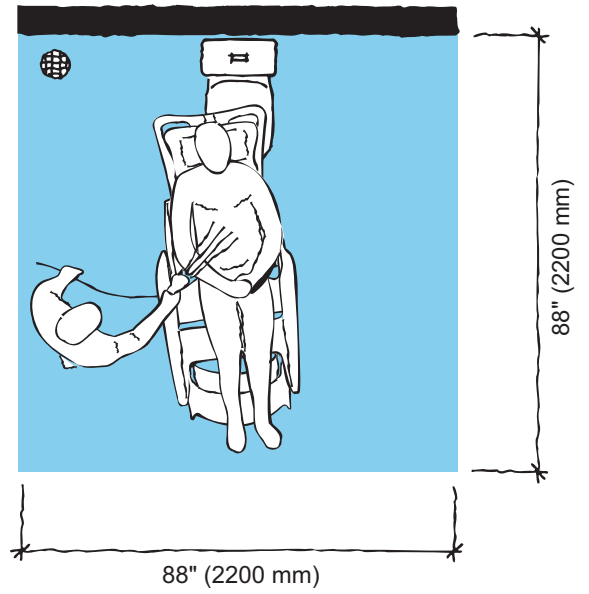
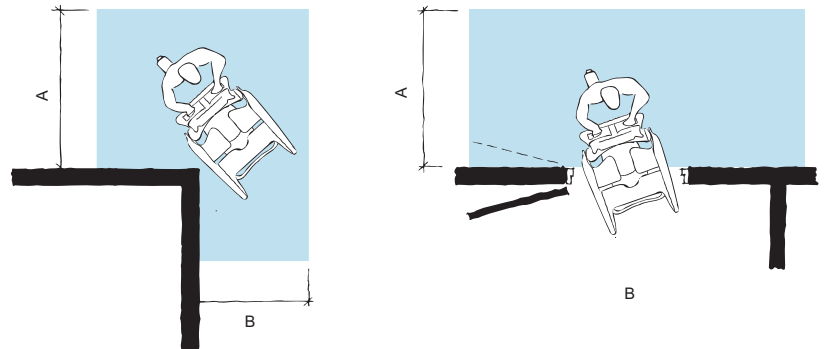
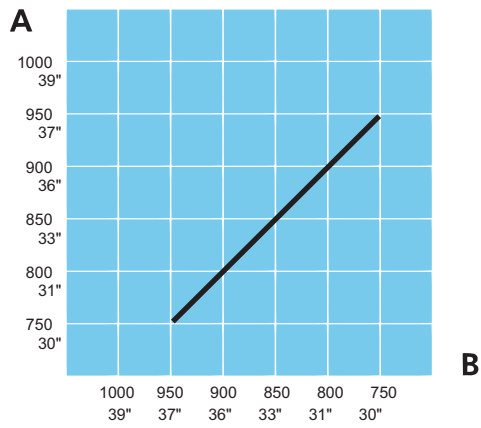

Fig. 3



Instruções de limpeza e desinfecção

Use apenas agentes desinfetantes da marca Arjo (p.ex. Arjo Clean™).

Em caso de dúvidas relativamente à desinfecção da cadeira sanitária e de duche *Carendo*, ou se pretender encomendar desinfetantes, contacte o Serviço de Apoio ao Cliente da Arjo. Consulte o capítulo *Peças e acessórios na página 41*.

Certifique-se de que possui as Fichas de Segurança (MSDS) dos produtos relativas aos desinfetantes utilizados.

AVISO

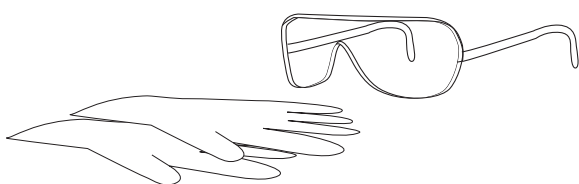

Para evitar lesões nos olhos e na pele, utilize sempre óculos de proteção e luvas. Se ocorrer contacto, enxague com água abundante. Se os olhos ou a pele ficarem irritados, consulte um médico. Leia sempre as Instruções de Utilização e a Ficha de Dados de Segurança (MSDS) do desinfetante.

AVISO

Para evitar contaminação cruzada, respeite sempre as instruções de desinfecção contidas nas *Instruções de Utilização*.

AVISO

Para evitar irritações nos olhos ou na pele, nunca desinfete na presença de um paciente.

PRECAUÇÃO

Para não danificar o equipamento, use apenas agentes desinfetantes da marca Arjo.

Desinfetantes autorizados

- Arjo Clean
- Arjo General Purpose Disinfectant (desinfetante genérico)
- Arjo Disinfectant Cleanser IV
- Arjo All Purpose Disinfectant (desinfetante multiusos)
- Arjo CenKleen IV

Acessórios para a desinfecção da Carendo

- Luvas de proteção
- Óculos de proteção
- Garrafa aspersora com desinfetante ou manípulo aspersor de desinfetante com desinfetante
- Garrafa aspersora com água ou punho de duche com água
- Panos - molhados e secos
- Toalhas descartáveis
- Escova de cerdas suave
- Escova macia com cabo comprido

Siga sempre estes 13 passos para a limpeza e desinfecção

Se for utilizado um painel de duche Arjo, consulte as respetivas *Instruções de Utilização*.

Remover resíduos visíveis

(passos 1-2 de 13)

- 1 Retirar a almofada, os assentos e o cinto de segurança.
- 2 Limpe:
 - a cadeira sanitária e de duche *Carendo* (comece em cima e continue para baixo)
 - todas as peças removidas

os resíduos visíveis com um pano embebido em água ou, caso seja mais adequado, pulverizando água/molhando com o chuveiro e usando uma escova, e/ou seque com um pano limpo.

Limpeza

(passos 3-7 de 13)

- 3 Coloque luvas e óculos de proteção.
- 4 Pulverize desinfetante sobre
 - a cadeira sanitária e de duche *Carendo*.
 - todas as peças removidasUtilize uma escova embebida em desinfetante e esfregue bem, especialmente nas pegas e no comando manual.
- 5 Enxague com água abundante (aprox. 25 °C (77 °F)) até remover todo o desinfetante.
- 6 Embeba um pano em desinfetante e limpe todas as outras áreas, tais como o chassi.
- 7 Molhe um novo pano com água e remova todos os vestígios de desinfetante nas outras áreas. Ao remover o desinfetante, é necessário passar o pano ocasionalmente por água corrente.

Desinfecção

(passos 8-13 de 13)

- 8 Pulverize desinfetante sobre:
 - a cadeira sanitária e de duche *Carendo*.
 - todas as peças removidas
- 9 Embeba um pano em desinfetante e limpe todas as outras áreas, tais como o chassi.
- 10 Deixe o desinfetante atuar durante o tempo indicado nas instruções do rótulo da garrafa de desinfetante.
- 11 Lave com um spray de água ou o chuveiro (aprox. 25 °C (77 °F)) e seque com um pano limpo para remover todos os vestígios de desinfetante. O pano deve ser passado ocasionalmente por água corrente durante a remoção do desinfetante.
- 12 Se não for possível remover o desinfetante, pulverize água sobre a parte afetada e limpe-a com toalhas descartáveis. Repita o processo até remover todo o desinfetante.
- 13 Deixe secar todas as peças.

NOTA

O assento e a espuma de enchimento são resistentes à água.

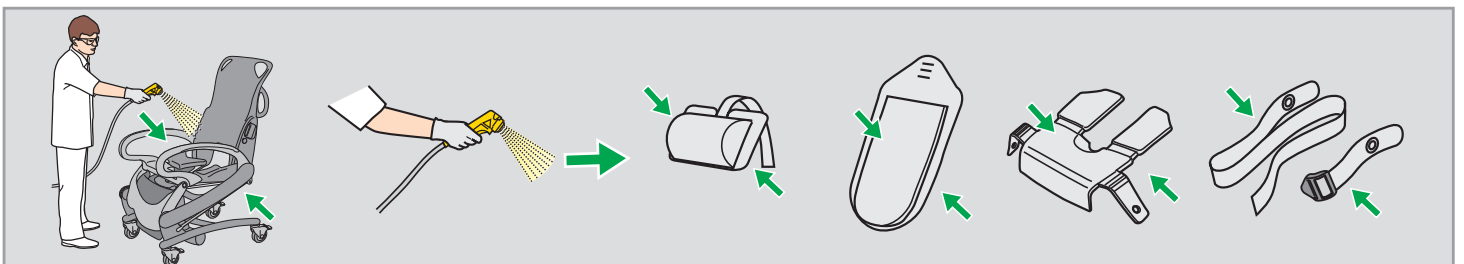

Instruções da bateria

AVISO

Para prevenir lesões, NÃO esmague, fure, abra, desmonte ou interfira de alguma forma mecânica na bateria.

- **Se a caixa da bateria estalar e o eletrólito entrar em contacto com a pele ou a roupa, lave imediatamente com água abundante.**
- **Se o eletrólito entrar em contacto com os olhos, lave com água abundante e procure imediatamente assistência médica.**

A inalação dos gases da bateria pode causar perturbações respiratórias. Ventile bem com ar fresco e procure obter assistência médica.

PRECAUÇÃO

Para evitar que a bateria sobreaqueça e possa explodir, NÃO exponha a bateria a chamas ou calor excessivo.

- Tenha cuidado para não deixar cair a bateria.
- Entre em contacto com as autoridades locais para obter instruções quando quiser eliminar baterias.
- Verifique a etiqueta na bateria.

Armazenamento de baterias

- A bateria é fornecida carregada. Contudo, recomendamos que recarregue a bateria após a receção para compensar a descarga progressiva natural.
- Quando não está em uso, esta bateria descarrega-se progressiva e lentamente.
- Uma bateria que não esteja em utilização deve ser armazenada a uma temperatura entre $-0\text{ }^{\circ}\text{C}$ ($32\text{ }^{\circ}\text{F}$) e $+30\text{ }^{\circ}\text{C}$ ($86\text{ }^{\circ}\text{F}$).
- Para o máximo desempenho da bateria, não a armazene a uma temperatura superior a $50\text{ }^{\circ}\text{C}$ ($122\text{ }^{\circ}\text{F}$).

Intervalos de carga

- Para prolongar a vida da bateria, recarregue-a a intervalos regulares, ou seja, todas as noites.
- Se a cadeira sanitária e de duche *Carendo* for usada com frequência, recomendamos a utilização de duas baterias, uma em operação e a outra como bateria de reserva no carregador.
- Recomenda-se que a bateria que não esteja em utilização seja mantida no carregador. Não existe risco de sobrecarregar a bateria.

Vida útil da bateria

Certifique-se de que tem sempre duas baterias em bom estado de funcionamento, uma para utilização e uma em armazenamento.

Se estiver a utilizar uma bateria recentemente carregada e o indicador começar a piscar e emitir um sinal sonoro após a realização de apenas algumas atividades, está na altura de encomendar uma bateria nova.

Aviso de carga fraca

Um alerta sonoro soará quando a bateria estiver fraca. Nesse caso, a bateria deverá ser recarregada o mais rapidamente possível.

Instalação do carregador

Consulte as *Instruções de Utilização do carregador da bateria*.

Como trocar a bateria

Consulte as *Instruções de Utilização do carregador da bateria*.

Cuidados e manutenção preventiva

Obrigações do prestador de cuidados

A cadeira sanitária e de duche *Carendo* está sujeita a desgaste e avarias. Os procedimentos seguintes devem ser executados nos momentos indicados, para que o produto permaneça dentro da especificação de produção original.

AVISO

Para evitar avarias que conduzam a lesões, assegure-se de que são realizadas inspeções regulares e de que o programa de manutenção recomendado é respeitado. Em alguns casos, devido ao uso intensivo do produto e à exposição a um ambiente agressivo, as inspeções devem ser mais frequentes. Os regulamentos e especificações locais podem ser mais exigentes do que o programa de manutenção recomendado.

NOTA

O produto não pode ser sujeito a manutenção e assistência durante a utilização com o paciente.

ESQUEMA DE MANUTENÇÃO PREVENTIVA Cadeira sanitária e de duche Carendo

OBRIGAÇÕES DO PRESTADOR DE CUIDADOS Ação/Verificação	A cada UTILIZAÇÃO	Todas as SEMANAS	De 6 em 6 MESES	De 2 em 2 ANOS
Limpeza/Desinfeção	X			
Inspeccionar visualmente o cinto de segurança		X		
Inspeccionar visualmente todas as partes expostas		X		
Inspeccionar visualmente as conexões mecânicas		X		
Inspeccionar o comando manual e o cabo		X		
Inspeccionar/limpar as rodas		X		
Inspeccionar assentos/almofadas		X		
Inspeccionar visualmente o carregador de bateria e a bateria		X		
Lubrificar os trincos			X	
Substituir o cinto de segurança				X

AVISO

Para evitar lesões no paciente e no prestador de cuidados, nunca modifique o equipamento nem use peças incompatíveis.

Obrigações do prestador de cuidados

As atividades do prestador de cuidados devem ser efetuadas apenas por pessoal com conhecimento suficiente acerca da *Carendo* e de acordo com estas *Instruções de Utilização*.

Todos os dias

- **Desinfecção.** A cadeira sanitária e de duche *Carendo* deve ser desinfetada imediatamente após cada utilização. Os desinfetantes e champôs da Arjo devem ser utilizados nas **concentrações recomendadas**. Consulte a secção *Instruções de limpeza e desinfecção* na página 25.

Todas as semanas

- **Inspecione visualmente o cinto de segurança.** Verificar o cinto ao longo de todo o comprimento para detetar desgaste, cortes, fendas, rasgões, que o tecido interno não está à vista e que não existem danos visíveis. Se o cinto de segurança estiver danificado, substitua-o. **(Ver a Fig. 1)**
- **Inspecione visualmente todas as partes expostas,** especialmente onde é efetuado o contacto pessoal pelo paciente ou pelo prestador de cuidados. Assegure-se de que não existem fendas ou arestas pontiagudas que possam provocar ferimentos no paciente ou no utilizador, ou que tenham deixado de ser higiénicas. Substituir as peças danificadas.
- **Inspecionar visualmente os suportes mecânicos:** Verifique se todos os parafusos e porcas estão apertados e se não há folgas; se encontrar defeitos, entre em contacto com o representante local da Arjo. **(Ver Fig. 2)**

- **Verifique o comando manual e o cabo:** Verifique visualmente o estado do comando manual e se o cabo respetivo não está cortado ou danificado. Inspecione também a paragem de emergência - ver funções do produto. Contacte o seu representante local Arjo caso encontre defeitos. **(Ver a Fig. 3)**

Fig. 1

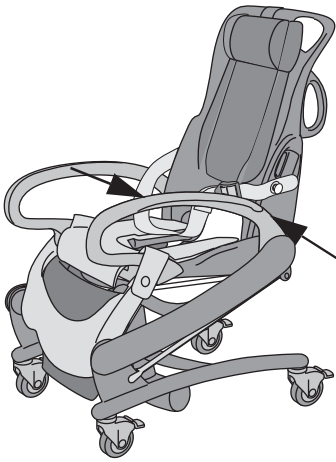

Fig. 2

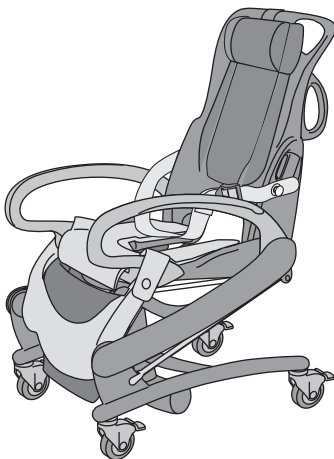

Fig. 3

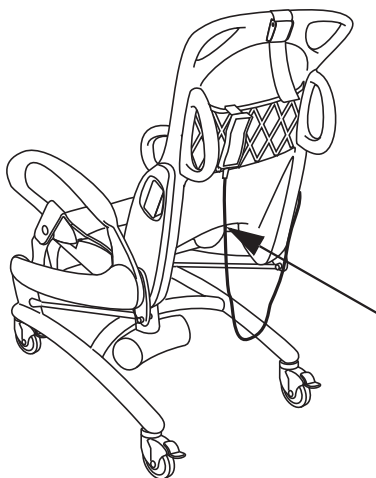
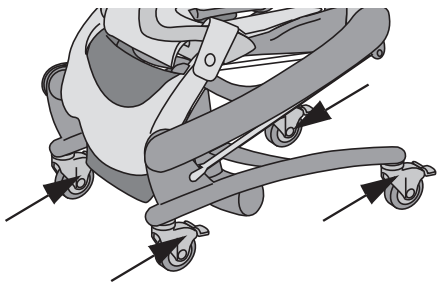
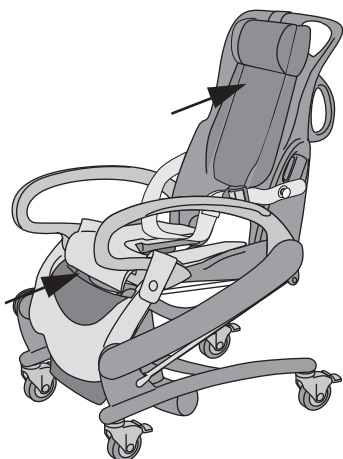

Fig. 4



- **Verifique se as rodas estão bem seguras, se giram e rodam livremente** (o funcionamento pode ser afetado por sabão, cabelos, pó e produtos químicos de limpeza do chão). Se não estiverem bem, contacte o seu representante local Arjo. **(Ver a Fig. 4)**

Fig. 5



- **Inspecione os assentos/almofadas**, para se certificar de que não existem fendas nem rasgos que permitam a infiltração de água no material de enchimento. Na existência deste tipo de danos, substitua os assentos/almofadas. **(Ver a Fig. 5)**

Fig. 6

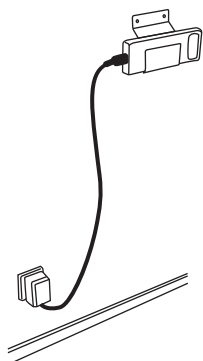

- **Inspecione visualmente o estado do carregador da bateria, o respetivo cabo e a bateria.** Remova-os imediatamente e substitua-os se estiverem danificados. **(Ver a Fig. 6)**

Fig. 7



A cada seis meses

Lubrificar os trincos. Use massa de lubrificação Wekem WS267 (pode ser adquirida na Arjo). **(Ver a Fig. 7)**

Anualmente

A cadeira sanitária e de duche *Carendo* deve ser sujeita à manutenção indicada na tabela *PESSOAL QUALIFICADO Ação/Verificação* na página 31.

AVISO

Para evitar lesões e/ou a utilização pouco segura do produto, as atividades de manutenção devem ser executadas com a frequência correta e por pessoal qualificado usando as ferramentas, peças e conhecimentos corretos do procedimento. O pessoal qualificado deve possuir formação documentada sobre a manutenção deste dispositivo.

PESSOAL QUALIFICADO Ação/Verificação	Todos os ANOS
Lubrificar os rolamentos	X
Verificar o funcionamento da descida de emergência	X
Verificar a função de paragem de segurança	X
Efetuar um teste de carga de funcionamento de segurança, (requisitos locais)	X
Inspecionar todas as peças importantes relativamente a corrosão/danos	X
Realizar um teste funcional completo	X
Verificar as conexões mecânicas	X
Verificar se as últimas atualizações foram implementadas	X
Inspecionar bateria	X
Inspecionar as rodas	X

NOTA

Todos os pontos de verificação da tabela *OBRIGAÇÕES DO PRESTADOR DE CUIDADOS Ação/Verificação na página 28* devem ser verificados durante a verificação dos pontos da tabela *PESSOAL QUALIFICADO Ação/Verificação na página 31*.

Resolução de problemas

NOTA

Se o produto não funcionar conforme o previsto, contacte imediatamente o seu representante local da Arjo para obter assistência.

PROBLEMA	AÇÃO
Só é possível baixar o elevador.	O elevador deste equipamento está equipado com uma porca de segurança. Se a porca de segurança for ativada, apenas será possível baixar o equipamento até à posição de segurança. Nesta situação, pare de utilizar o equipamento e contacte o pessoal habilitado para a reparação do equipamento.
ALARMES	AÇÃO
Ouve-se um som de bip à medida que sobe a cadeira de higiene.	A bateria necessita de carregamento. Termine o processo de transferência do paciente e mude para uma bateria completamente carregada. <div style="border: 1px solid black; padding: 5px;">AVISO Para evitar lesões, assegure-se de que o paciente nunca é deixado sozinho.</div>
São efetuadas apenas algumas atividades antes que o indicador da bateria pisque e emita um sinal sonoro.	Substitua a bateria por uma que esteja totalmente carregada. Se estiver a utilizar uma bateria recentemente carregada e o indicador começar a piscar e emitir um sinal sonoro após a realização de apenas algumas atividades, está na altura de encomendar uma bateria nova.

Especificações técnicas

Cadeira para elevação e duche Carendo, modelo BIB2000-01	
Carga de trabalho segura (SWL) (Carga total máxima)	136 kg
Peso máximo do elevador	64 kg (141 lbs)
Peso total máximo (elevador + paciente)	200 kg (441 lbs)
Largura máxima do chassi	640 mm (25 1/4")
Largura entre pernas	508 mm (20")
Espaço por baixo do chassi	35 mm (1 3/8")
Comprimento máximo do chassi	865 mm (34")
Diâmetro de viragem	Ø960 mm (37 3/4")
Curso de elevação (assento)	530 mm (20 7/8")
Tensão de alimentação	24 V CC
Potência máxima	150 VA
Bateria	NiMH; Arjo NEA 0100
Carregador da bateria	NEA 8000
Cores	azul/cinza
Força para manobrar os comandos	2,23 N
Forças de operação dos travões	115 N
Grau de proteção	IPX4 IP: Proteção contra entrada X: Proteção contra contacto e entrada de objetos não especificada para este produto. 4: Água salpicada em qualquer direção sobre o produto não afeta a segurança nem o seu desempenho essencial
Grau de proteção - Controlo manual	IP X7 IP: Proteção contra entrada X: Proteção contra contacto e entrada de objetos não especificada para este produto. 7: a imersão do produto até 1 m não afeta a segurança nem o seu desempenho essencial
Equipamento médico	tipo B 
Nível de ruído	<58 dB
Modo de funcionamento	ED máximo 10%; Máximo 2 minutos LIGADO; Mínimo 18 minutos DESLIGADO
Nível de Poluição	2

Carendo, posições	Comprimento máximo, mm (polegadas)	Largura, mm (polegadas)	Altura máxima, mm (polegadas)	Altura do assento, mm (polegadas)
Posição sentada mais baixa	875 (34 1/2")	640 (25 1/4")	1220 (48")	510 (20")
Posição sentada mais alta	880 (34 5/8")	640 (25 1/4")	1550 (61")	1040 (41")
Posição reclinada mais baixa	1395 (54 7/8")	640 (25 1/4")	1020 (40 1/8")	510 (20")
Posição reclinada mais alta	1510 (59 1/2")	640 (25 1/4")	1225 (48 1/4")	1050 (41 3/8")
Elevador, posição mais baixa	1390 (54 3/4")	640 (25 1/4")	1020 (40 1/8")	765 (30 1/4")
Elevador, posição mais alta	1510 (59 1/2")	640 (25 1/4")	1490 (58 5/8")	1260 (49 5/8")

Combinação permitida	
A <i>Carendo</i> integra-se nos seguintes produtos Arjo	Sara Lite, Sara Plus, Sara 3000 Maxi Twin, Maxi Move, Maxi Sky
Não são permitidas outras combinações.	
Reciclagem	
Embalagem	Madeira e cartão canelado, reciclável
Operação, transporte e armazenamento	
Intervalo de temperatura ambiente	+10 °C - +40 °C (+50 °F - +104 °F) Funcionamento -20 °C a +70 °C (-4 °F a +158 °F) Transporte -20 °C a +70 °C (-4 °F a +158 °F) Armazenamento
Intervalo de humidade relativa	30% - 75% Funcionamento 10% a 80% incluindo condensação, Transporte e Armazenamento
Intervalo de pressão atmosférica	800 - 1060 hPa Funcionamento 500 - 1100 hPa Transporte 500 - 1100 hPa Armazenamento

Eliminação em fim de vida
<ul style="list-style-type: none"> Todas as baterias do produto deverão ser recicladas em separado. As baterias deverão ser eliminadas em conformidade com os regulamentos nacionais ou locais. As fundas, incluindo reforços/estabilizadores, material de acolchoamento e quaisquer outros têxteis, polímeros ou materiais de plástico, etc., deverão ser triados como resíduos combustíveis. Os sistemas de elevador com componentes elétricos e eletrónicos ou um cabo elétrico deverão ser desmontados e reciclados em conformidade com a Diretiva de Resíduos de Equipamentos Elétricos e Eletrónicos (WEEE) ou em conformidade com os regulamentos locais ou nacionais. Os componentes compostos maioritariamente por diferentes tipos de metal (contendo mais de 90% de metal por peso) por exemplo, barras de suporte, calhas, suportes verticais, etc., deverão ser reciclados como metais.

Dimensões

Medidas em mm e em polegadas (“)

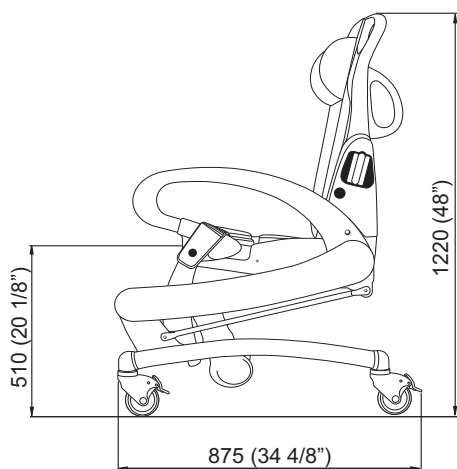

Posição sentada mais baixa

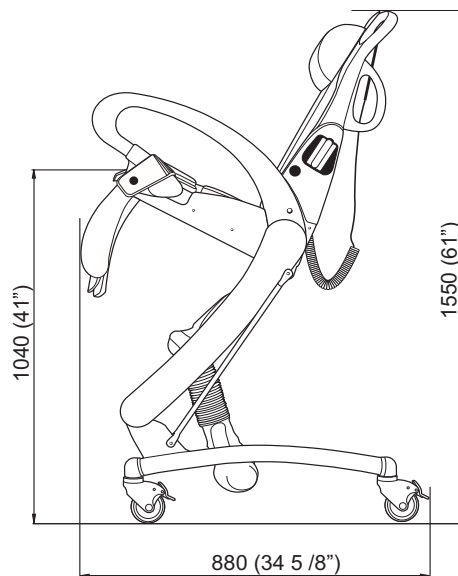

Posição sentada mais alta

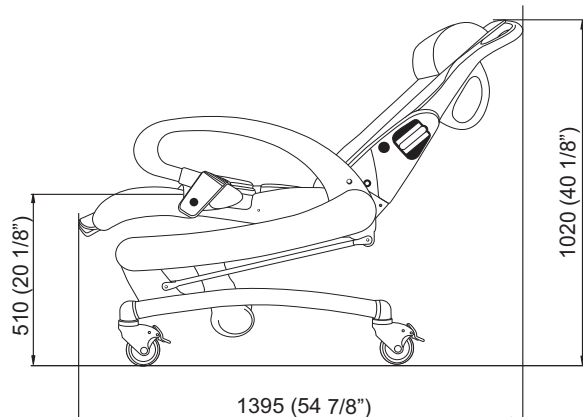

Posição reclinada mais baixa

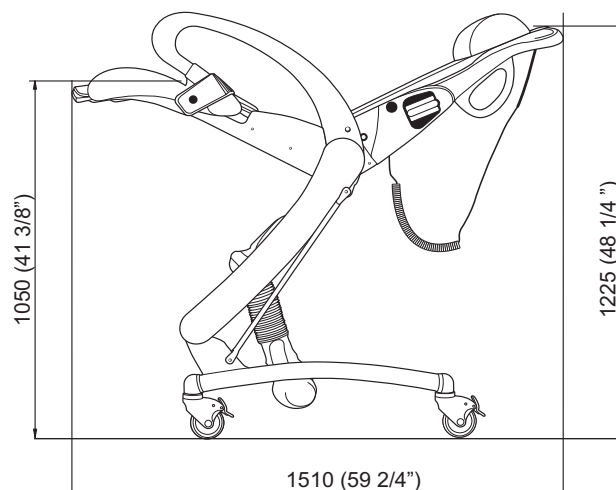

Posição reclinada mais alta



Elevador, posição mais baixa

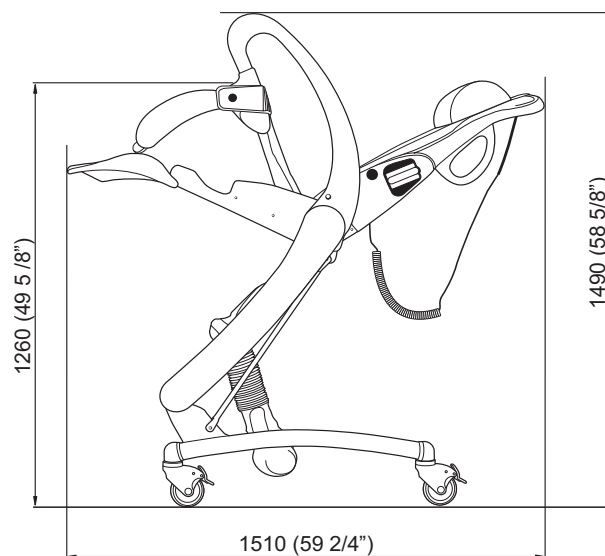

Elevador, posição mais alta

Medidas em mm e em polegadas (“)

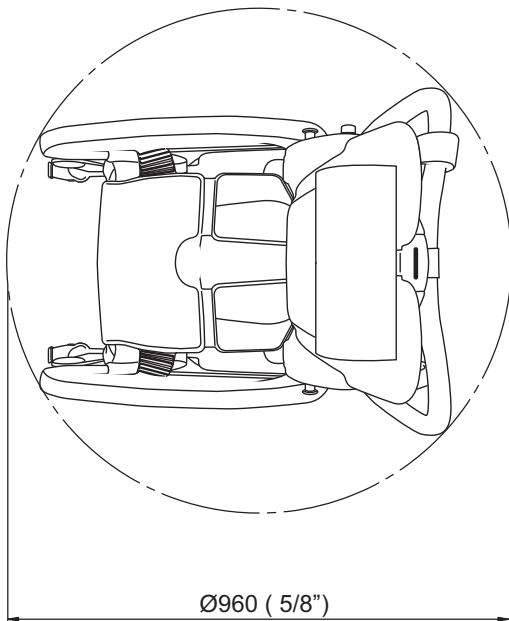
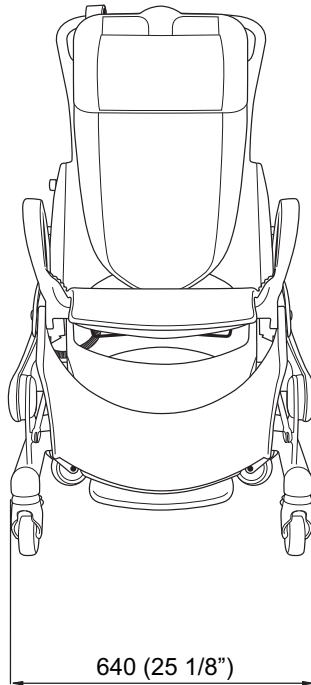

Raio de viragem, sentado

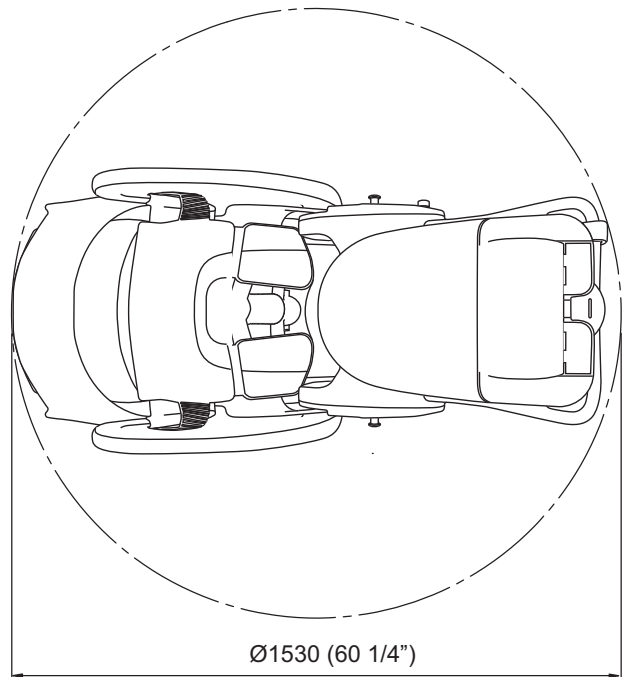



Raio de viragem, reclinado







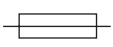





Etiquetas

Explicação das etiquetas

Etiqueta de chamada de atenção	Informação importante para o utilizador relacionada com a utilização correta.
Etiqueta de Aprovação	Indica aprovações para o presente produto.
Etiqueta da bateria	Especifica informações relacionadas com a segurança e o ambiente para a bateria.
Etiqueta de características	Especifica o desempenho técnico e requisitos, por exemplo potência de entrada, voltagem de entrada e peso máximo do paciente, etc.
Etiqueta de descida de emergência	Indica informações de emergência; consulte capítulo <i>Descida de emergência na página 14</i> .
Etiqueta de identificação	Especifica a identificação, número de série e ano e mês de produção do produto.

Explicação dos símbolos

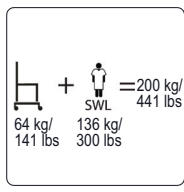
SWL	Carga de Trabalho Segura
	Curso de elevação 550 mm (21 5/8")
24 V CC	Tensão de alimentação
MÁX.: 150VA	Potência máxima, para cima-para baixo 150 VA Potência máxima, reclinção 150 VA
	Fusível F1 - T8AL 250 V Fusível F2 - T6.3AL 250 V Fusível F3 - T8AL 250 V
IP X4	Classe de proteção - Proteção contra salpicos de água.
ED máx. 10%	Modo de funcionamento para a função Hi/Lo: ED máximo 10%; Máximo 2 minutos LIGADO; Mínimo 18 minutos DESLIGADO
NEA0100-083 24 V DC 2,5 Ah	Número de identificação da bateria
	É obrigatório ler as Instruções de Utilização.

	A fonte de alimentação deste equipamento é uma bateria.
	Separe os componentes elétricos e eletrônicos para a reciclagem, de acordo com a Diretiva Europeia 2012/19/UE (REEE).
	Marca CE que indica a conformidade com a legislação harmonizada da Comunidade Europeia
	Indica que o produto é um Dispositivo médico de acordo com o regulamento relativo a dispositivos médicos da UE 2017/745
	Marcação TÜV. O elevador foi testado relativamente à segurança segundo: EN/ISO 10535
	Perigo para o meio ambiente. Não pode ser eliminada.
	Reciclável.
	TIPO B Parte aplicada: proteção contra choque elétrico em conformidade com IEC 60601-1.
	Nome e endereço do fabricante
	Data de fabrico
	Massa total do equipamento, incluindo a carga útil de segurança
	Identificador único do dispositivo.

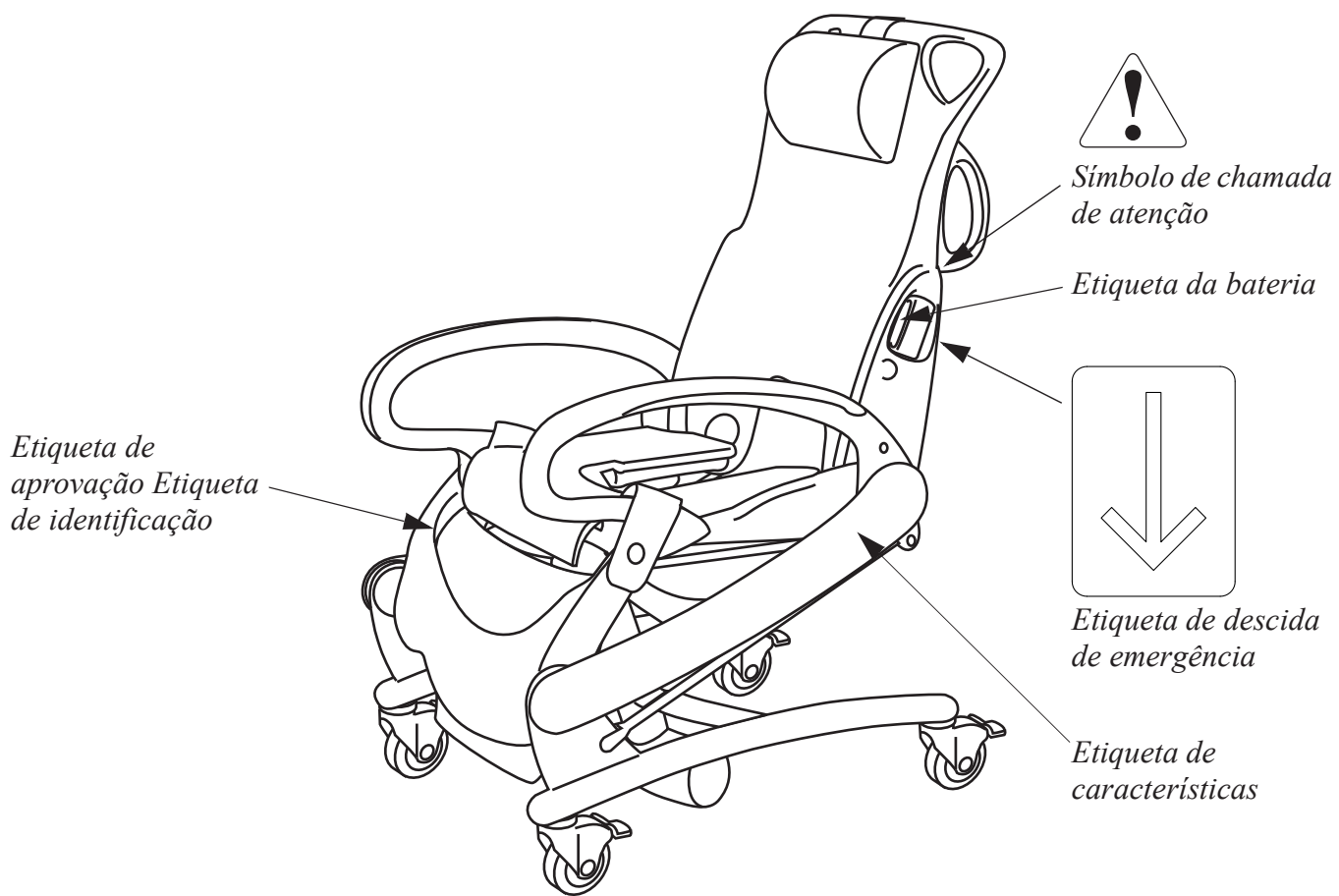

Compatibilidade eletromagnética

O produto foi testado quanto à conformidade com as normas regulamentares em vigor relativamente à sua capacidade de bloquear interferência eletromagnética (EMI) de fontes externas.

Alguns procedimentos podem ajudar a reduzir as interferências eletromagnéticas:

- Utilize apenas cabos e peças sobressalentes Arjo para evitar o aumento das emissões e a diminuição da imunidade, o que pode comprometer o funcionamento correto do equipamento.
- Certifique-se de que outros dispositivos as áreas de vigilância de pacientes e/ou suporte vital cumprem as normas de emissões aceites.

ADVERTÊNCIA

Os equipamentos de comunicações sem fios, como dispositivos de redes informáticas sem fios, telemóveis, telefones sem cabo e respetivas estações de base, walkie-talkies, etc., podem afetar este equipamento e devem ser mantidos a pelo menos 1,5 m de distância do equipamento.

Ambiente previsto: Ambientes de cuidados de saúde domiciliários e instalações de cuidados de saúde profissionais.

Exceções: Equipamento cirúrgico de alta frequência e a sala com proteção de radiofrequência de um ME SYSTEM de imagiologia de ressonância magnética

ADVERTÊNCIA

A utilização deste equipamento próximo a, ou empilhado com, outros equipamentos deve ser evitada, pois pode resultar em operação incorreta. Se a referida utilização for necessária, este equipamento, bem como os restantes, devem ser verificados para confirmar se estão a funcionar normalmente.

Orientações e declaração do fabricante – emissões eletromagnéticas

Teste de emissões	Conformidade	Orientações
Emissões RF CISPR 11	Grupo 1	O equipamento utiliza energia RF apenas para as suas funções internas. Portanto, as suas emissões de RF são muito baixas e é improvável que causem qualquer interferência com equipamentos eletrónicos próximos dela.
Emissões RF CISPR 11	Classe B	O equipamento é adequado para ser usado em todos os estabelecimentos, incluindo estabelecimentos domésticos e aqueles diretamente ligados à rede pública de fornecimento de energia elétrica de baixa tensão que abastece os edifícios domésticos.

Orientações e declaração do fabricante - imunidade eletromagnética			
Teste de imunidade	Nível de teste IEC 60601-1-2	Nível de conformidade	Ambiente eletromagnético – orientações
Descarga eletrostática (DEE) EN 61000-4-2	±2 kV, ± 4 kV, ±8 kV, ±15 kV ar ± 8 kV contacto	±2 kV, ± 4 kV, ±8 kV, ±15 kV ar ± 8 kV contacto	Os pavimentos devem ser de madeira, betão ou tijoleira de cerâmica. Se os pisos estiverem cobertos com material sintético, o nível de humidade relativa deverá ser de pelo menos 30%
Perturbações de condução induzida pelos campos de RF EN 61000-4-6	3 V em 0,15 MHz a 80 MHz 6 V dentro das bandas ISM e de rádio amador entre 0,15 e 80 MHz 80% AM a 1 kHz	3 V em 0,15 MHz a 80 MHz 6 V dentro das bandas ISM e de rádio amador entre 0,15 e 80 MHz 80% AM a 1 kHz	Os equipamentos portáteis e móveis de comunicação de RF devem ser utilizados a uma distância nunca inferior a 1 metro de qualquer componente do produto, incluindo os cabos, se a potência de saída dos transmissores exceder ^a . A intensidade de campo de transmissores de RF fixos, conforme definido na análise eletromagnética do local, deve ser inferior ao nível de conformidade de cada gama de frequências ^b Podem ocorrer interferências nas proximidades de equipamentos identificados com este símbolo: 
Campo eletromagnético de RF irradiada EN 61000-4-3	Ambiente doméstico de cuidados de saúde 10 V/m 80 MHz a 2,7 GHz 80% AM a 1 kHz	Ambiente doméstico de cuidados de saúde 10 V/m 80 MHz a 2,7 GHz 80% AM a 1 kHz	
Campos de proximidade de equipamentos de comunicações sem fios RF EN 61000-4-3	385 MHz - 27 V/m 450 MHz - 28 V/m 710, 745, 780 MHz - 9 V/m 810, 870, 930 MHz - 28 V/m 1720, 1845, 1970, 2450 MHz - 28 V/m 5240, 5500, 5785 MHz - 9 V/m	385 MHz - 27 V/m 450 MHz - 28 V/m 710, 745, 780 MHz - 9 V/m 810, 870, 930 MHz - 28 V/m 1720, 1845, 1970, 2450 MHz - 28 V/m 5240, 5500, 5785 MHz - 9 V/m	
Corrente elétrica rápida passageira/descarga EN 61000-4-4	±1 kV nas portas SIP/SOP Frequência de repetição 100 kHz	±1 kV nas portas SIP/SOP Frequência de repetição 100 kHz	
Campo magnético da frequência elétrica EN 61000-4-8	30 A/m 50 Hz ou 60 Hz	30 A/m 50 Hz	Os campos magnéticos da frequência elétrica devem estar a níveis característicos de uma localização típica num ambiente comercial ou hospitalar típico.

^a As intensidades de campo de transmissores fixos, tais como estações base para telefones via rádio (telemóveis/sem fios) e rádios móveis terrestres, rádio amador, transmissão por rádio AM e FM e TV, não podem ser teoricamente previstas com precisão. Para avaliar o ambiente eletromagnético devido a transmissores de RF fixos, deverá ser considerada uma avaliação eletromagnética do local. Se a força do campo medida no local em que o produto é utilizado exceder o nível de conformidade de RF aplicável acima, o produto deve ser observado para verificar o funcionamento normal. Se for observado um desempenho anormal, poderá ser necessário tomar medidas adicionais.

^b No intervalo de frequências de 150 kHz a 80 MHz, as forças de campo devem ser inferiores a 1 V/m.

Peças e acessórios

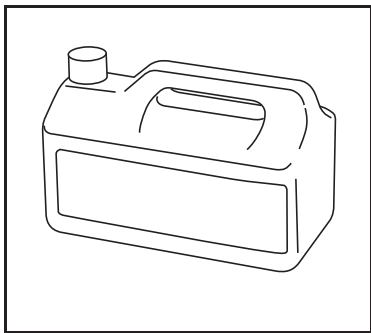

Para o desinfetante,
contacte o representante
local da Arjo

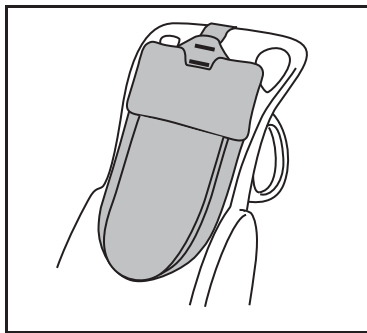

Almofada para as costas
NEA0001-031

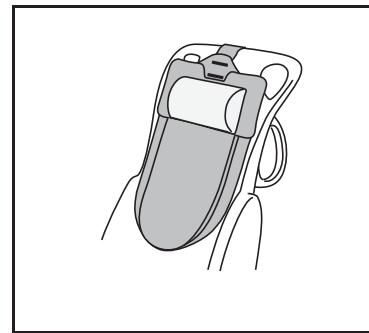

Almofada do pescoço
8350897-031

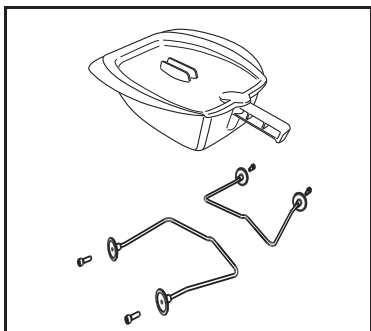

Arrastadeira
CDA1500-07
Suporte
NEA1101-90

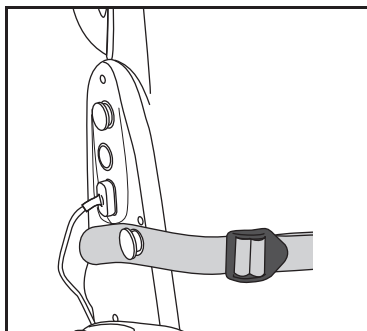

Cinto de segurança
S8662104-03

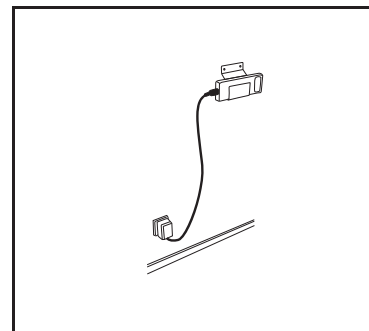

Bateria NEA0100
Carregador NEA8000

Página intencionalmente deixada em branco

AUSTRALIA
Arjo Australia
Building B, Level 3
11 Talavera Road
Macquarie Park, NSW, 2113,
Australia
Phone: 1800 072 040

BELGIQUE / BELGIË
Arjo Belgium
Evenbroekveld 16
9420 Erpe-Mere
Phone: +32 (0) 53 60 73 80
Fax: +32 (0) 53 60 73 81
E-mail: info.belgium@arjo.com

BRASIL
Arjo Brasil Equipamentos Médicos Ltda
Rua Marina Ciufuli Zanfelice, 329 PB02
Galpão - Lapa
São Paulo – SP – Brasil
CEP: 05040-000
Phone: 55-11-3588-5088
E-mail: vendas.latam@arjo.com
E-mail: servicios.latam@arjo.com

CANADA
Arjo Canada Inc.
90 Matheson Boulevard West
Suite 350
CA-MISSISSAUGA, ON, L5R 3R3
Tel/Tél: +1 (905) 238-7880
Free: +1 (800) 665-4831
Fax: +1 (905) 238-7881
E-mail: info.canada@arjo.com

ČESKÁ REPUBLIKA
Arjo Czech Republic s.r.o.
Na Strži 1702/65
140 00 Praha
Czech Republic
Phone No: +420225092307
E-mail: info.cz@arjo.com

DANMARK
Arjo A/S
Vassingerødvej 52
DK-3540 LYNGE
Tel: +45 49 13 84 86
Fax: +45 49 13 84 87
E-mail: dk_kundeservice@arjo.com

DEUTSCHLAND
Arjo GmbH
Peter-Sander-Strasse 10
DE-55252 MAINZ-KASTEL
Tel: +49 (0) 6134 186 0
Fax: +49 (0) 6134 186 160
E-mail: info-de@arjo.com

ESPAÑA
ARJO IBERIA S.L.
Poligono Can Salvatella
c/ Cabanyes 1-7
08210 Barberà del Valles
Barcelona - Spain
Telefono 1: +34 900 921 850
Telefono 2: +34 931 315 999

FRANCE
Arjo SAS
2 Avenue Alcide de Gasperi
CS 70133
FR-59436 RONCQ CEDEX
Tél: +33 (0) 3 20 28 13 13
Fax: +33 (0) 3 20 28 13 14
E-mail: info.france@arjo.com

HONG KONG
Arjo Hong Kong Limited
Room 411-414, 4/F, Manhattan Centre,
8 Kwai Cheong Road, Kwai Chung, N.T.,
HONG KONG
Tel: +852 2960 7600
Fax: +852 2960 1711

ITALIA
Arjo Italia S.p.A.
Via Giacomo Peroni 400-402
IT-00131 ROMA
Tel: +39 (0) 6 87426211
Fax: +39 (0) 6 87426222
E-mail: Italy.promo@arjo.com

MIDDLE EAST
Arjo Middle East FZ-LLC
Office 908, 9th Floor,
HQ Building, North Tower,
Dubai Science Park,
Al Barsha South
P.O. Box 11488, Dubai,
United Arab Emirates
Direct +971 487 48053
Fax +971 487 48072
Email: Info.ME@arjo.com

NEDERLAND
Arjo Nederland BV
Biezenwei 21
4004 MB TIEL
Postbus 6116
4000 HC TIEL
Tel: +31 (0) 344 64 08 00
Fax: +31 (0) 344 64 08 85
E-mail: info.nl@arjo.com

NEW ZEALAND
Arjo Ltd
34 Vestey Drive
Mount Wellington
NZ-AUCKLAND 1060
Tel: +64 (0) 9 573 5344
Free Call: 0800 000 151
Fax: +64 (0) 9 573 5384
E-mail: nz.info@Arjo.com

NORGE
Arjo Norway AS
Olaf Helsets vei 5
N-0694 OSLO
Tel: +47 22 08 00 50
Faks: +47 22 08 00 51
E-mail: no.kundeservice@arjo.com

ÖSTERREICH
Arjo Austria GmbH
Lemböckgasse 49 / Stiege A / 4.OG
A-1230 Wien
Tel: +43 1 8 66 56
Fax: +43 1 866 56 7000

POLSKA
Arjo Polska Sp. z o.o.
ul. Ks Piotra Wawrzyniaka 2
PL-62-052 KOMORNIKI (Poznań)
Tel: +48 61 662 15 50
Fax: +48 61 662 15 90
E-mail: arjo@arjo.com

PORTUGAL
Arjo em Portugal
MAQUET Portugal, Lda.
(Distribuidor Exclusivo)
Rua Poeta Bocage n.º 2 - 2G
PT-1600-233 Lisboa
Tel: +351 214 189 815
Fax: +351 214 177 413
E-mail: Portugal@arjo.com

SUISSE / SCHWEIZ
Arjo Switzerland AG
Fabrikstrasse 8
Postfach
CH-4614 HÄGENDORF
Tél/Tel: +41 (0) 61 337 97 77
Fax: +41 (0) 61 311 97 42

SUOMI
Arjo Scandinavia AB
Riihitontuntie 7 C
02200 Espoo
Finland
Puh: +358 9 6824 1260
E-mail: Asiakaspalvelu.finland@arjo.com

SVERIGE
Arjo International HQ
Hans Michelsensgatan 10
SE-211 20 MALMÖ
Tel: +46 (0) 10 494 7760
Fax: +46 (0) 10 494 7761
E-mail: kundservice@arjo.com

UNITED KINGDOM
Arjo UK and Ireland
Houghton Hall Park
Houghton Regis
UK-DUNSTABLE LU5 5XF
Tel: +44 (0) 1582 745 700
Fax: +44 (0) 1582 745 745
E-mail: sales.admin@arjo.com

USA
Arjo Inc.
2349 W Lake Street Suite 250
US-Addison, IL 60101
Tel: +1 (630) 307-2756
Free: +1 (800) 323-1245
Fax: +1 (630) 307 6195
E-mail: us.info@arjo.com

JAPAN
Arjo Japan K.K.
東京都港区虎ノ門三丁目7番8号
ランドミック第2 虎ノ門ビル9階
Tel: +81 (0)3-6435-6401
Fax: +81 (0)3-6435-6402
E-mail: info.japan@arjo.com

At Arjo, we are committed to improving the everyday lives of people affected by reduced mobility and age-related health challenges. With products and solutions that ensure ergonomic patient handling, personal hygiene, disinfection, diagnostics, and the effective prevention of pressure ulcers and venous thromboembolism, we help professionals across care environments to continually raise the standard of safe and dignified care. Everything we do, we do with people in mind.



ArjoHuntleigh AB
Hans Michelsensgatan 10
211 20 Malmö, Sweden
www.arjo.com

arjo

CE